



renomag

# GUMOVÉ PÁSY RENOMAG XR



PRODUKTY

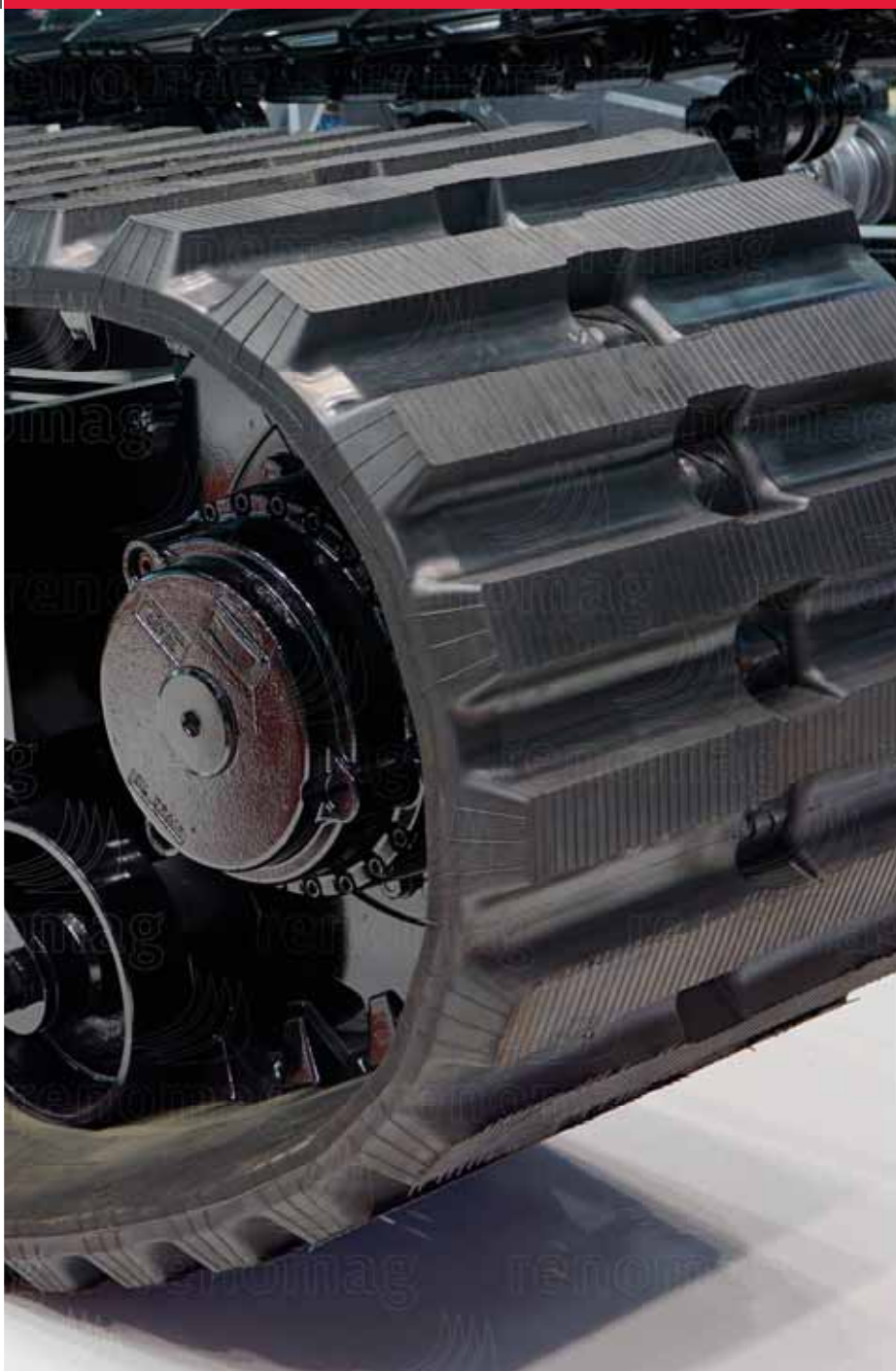

VÝZVY. INOVACE. ŽIVOTNOST.

Společnost RENOMAG již od roku 1993 dodává provozovatelům a majitelům malé stavební techniky kvalitní gumové pásy pro ekonomicky výhodný a spolehlivý provoz.





# PROČ NAKUPOVAT U NÁS?

Na obor stavební techniky a gumové pásy se specializujeme více než 20 let. Můžete se spolehnout, že vždy dostanete správný rozměr pro váš konkrétní stroj, včetně odborného technického poradenství.

Naším posláním je nabídnout nejlepší možnou kvalitu za nejnižší garantované ceny gumových pásů vyrobených na základě standardů OEM prvovýrobců, s certifikátem ISO 9001:2016. Nikdy nedodáváme „nejlevnější“ výrobky z recyklované pryže.

- + Vynikající přidaná hodnota za Vaši investici.
- + Pevnost a odolnost i v náročných pracovních podmínkách.
- + Vysoce kvalitní otěruvzdorné pryžové směsi.
- + Životnost nad Vaše očekávání.
- + Rychlé dodání z vlastního skladu i včetně velkého sortimentu dalších dílů.



## DLOUHÁ TRVANLIVOST

- + Trvanlivost nad vaše očekávání, 24 měsíců záruka na gumové pásy řady XR pro minirýpadla, 12 měsíců na smykem řízené nakladače.

## KONTINUÁLNÍ LANA

- + Námi dodávané výrobky mají ve své konstrukci korozivzdorná průběžná lana napínaná před započítáním vulkanizace pro pevnost a odolnost v náročných pracovních podmínkách. Toto kontinuální provedení má až o 60 % delší životnost než klasické překládané dráty.

## ZESÍLENÉ BOKY

- + Masivní zesílené boční části pásu zvyšují odolnost vůči mechanickému poškození a prodlužují životnost.

## VNITŘNÍ KONSTRUKCE



## VEDENÍ PÁSU VNITŘNÍ NEBO VNĚJŠÍ



KONVENČNÍ ZAMĚNITELNÉ BEZ VLOŽEK



VNITŘNÍ VEDENÍ

VNĚJŠÍ VEDENÍ

## SPRÁVNÝ ROZMĚR

- + Naši vyškolení pracovníci jsou zkušení a pomohou s výběrem nejvhodnějšího pásu dle značky a typu stroje.

## VYNIKAJÍCÍ TRAKCE

- + Tvar vzorku pásu je optimalizován pro vynikající záběr, jízdu s minimem vibrací a má výborné samočisticí schopnosti.

## POVRCHOVÁ OCHRANA

- + Gumové pásy jsou vyrobeny ze speciální otěruvzdorné pryžové směsi s delší životností, než jakou poskytuje přírodní kaučuk. Speciální vrstva poskytuje ochranu proti UV záření.

## CERTIFIKACE ISO 9001:2016

- + Vyrobeno v provozu certifikovaném dle normy systému managementu jakosti ISO 9001:2016.

## KOVANÉ OCELOVÉ VLOŽKY

- + Technologie vzájemně uzamčených kovaných vložek zvyšuje spolehlivost a minimalizuje riziko vychýlení pásu z osy podvozku.

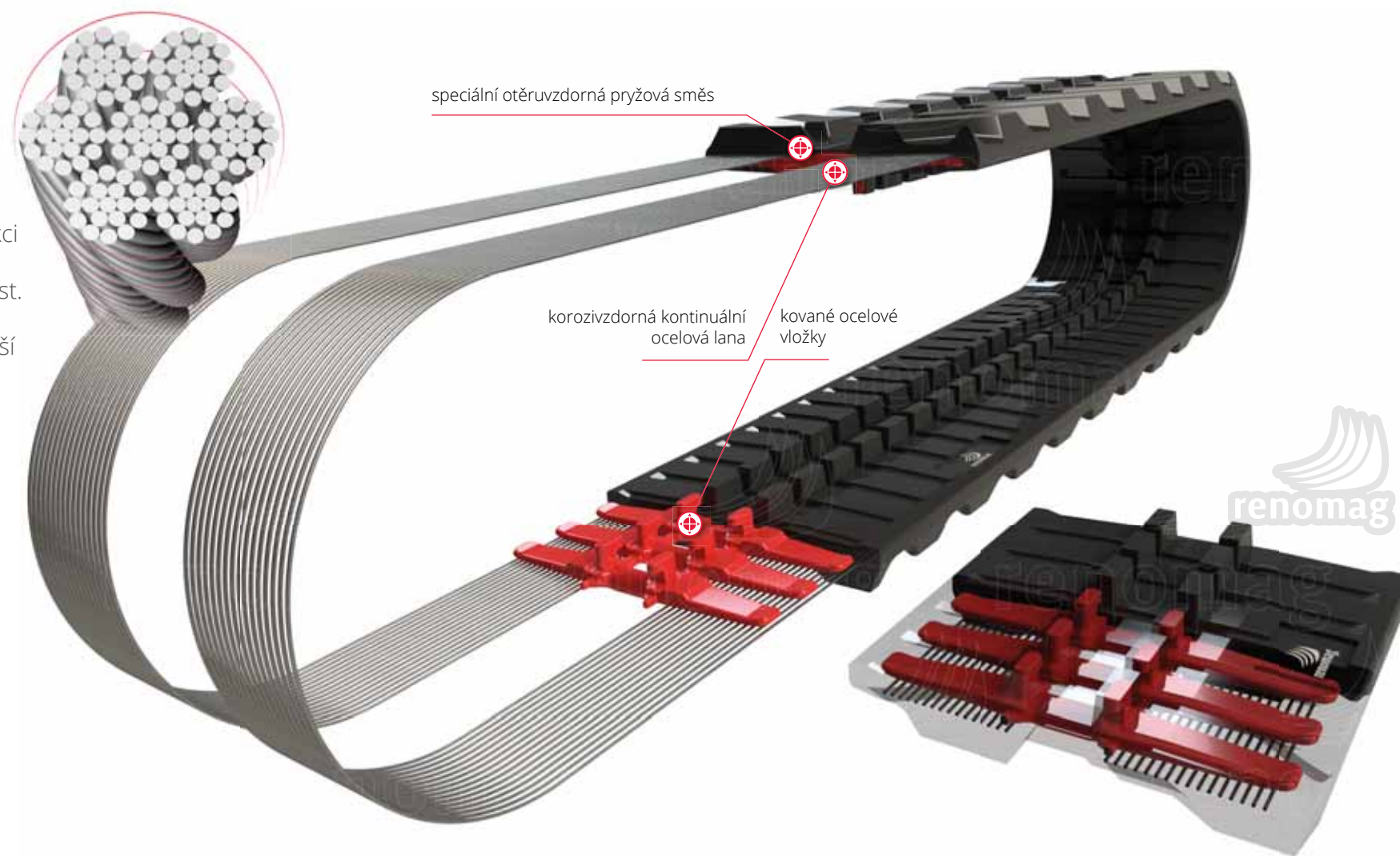

# ŠIROKÝ SORTIMENT

- ⊕ Velká nabídka výrobků za velmi příznivé ceny pro mikro, mini a midi rýpadla, stejně jako pro smykem řízené nakladače a další stroje pokrývá mnoho různých typů provedení podvozků.



# RYCHLÉ DODÁNÍ

- ⊕ Víme, že rychlost dodávky je vždy rozhodující, proto máme skladem připraven velký výběr pásů pro stroje mnoha značek. Kromě pravidelné expedice v pracovní dny jsme připraveni po předchozí telefonické dohodě uskutečnit dodávku kdykoliv dle potřeby zákazníka.

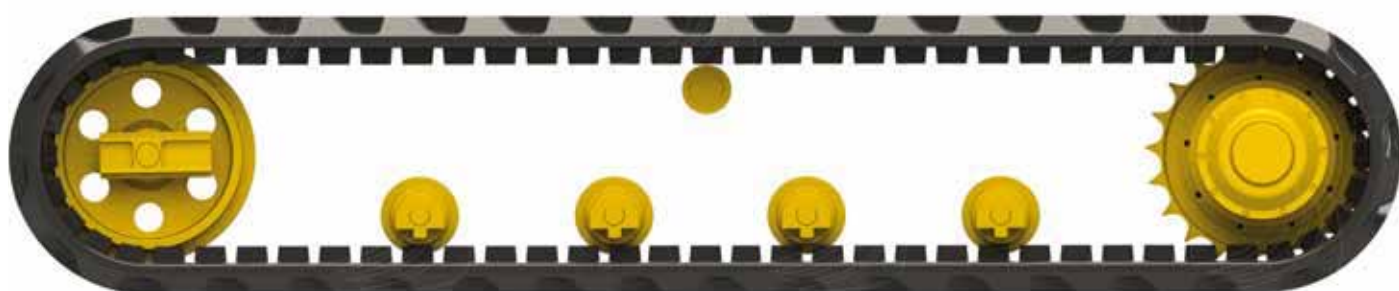

## ROZTEČ PÁSU

Rozteč pásu je u konvenčních pásů delší, u zaměnitelných kratší. Díky kratší rozteči pás lépe obepne hnací kolo, má příznivý vliv na komfort jízdy a prodlouží životnost. U některých typů strojů lze namísto zaměnitelných pásů používat alternativně i ocelové řetězy.



## URČENÍ SPRÁVNÉ VELIKOSTI PÁSU

Velikost pásů lze snadno určit dle šířky pásu, rozteče článků a jejich počtu. Pro určení správného typu dle vnitřní konstrukce a způsobu vedení v podvozku doporučujeme kontaktovat naše technické oddělení.

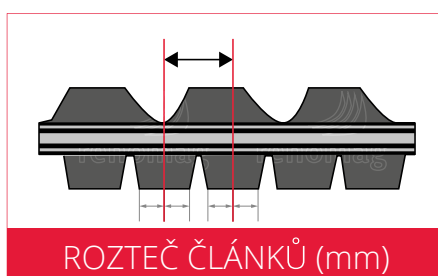
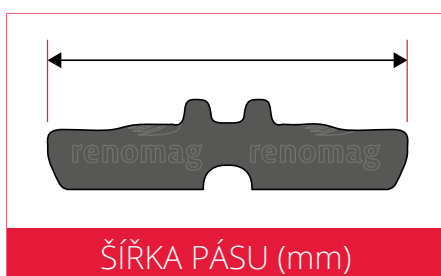

# PODVOZKOVÉ DÍLY

Podvozek stroje funguje jako jednotný systém a jeho životnost se významně projevuje na ekonomice provozu. Proto je potřeba o něj správně pečovat, pravidelně čistit a udržovat ho v dobré kondici. Jedna relativně levná vadná součástka může předčasně opotřebit všechny ostatních komponenty, zkrátit životnost celku a zbytečně zvýšit provozní náklady.

Náš sortiment zahrnuje velký výběr podvozkových dílů i pro malou stavební mechanizaci. Ozubená hnací kola doporučujeme pravidelně kontrolovat a měnit při každé výměně pásu.

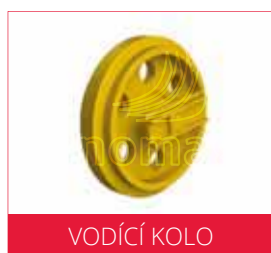
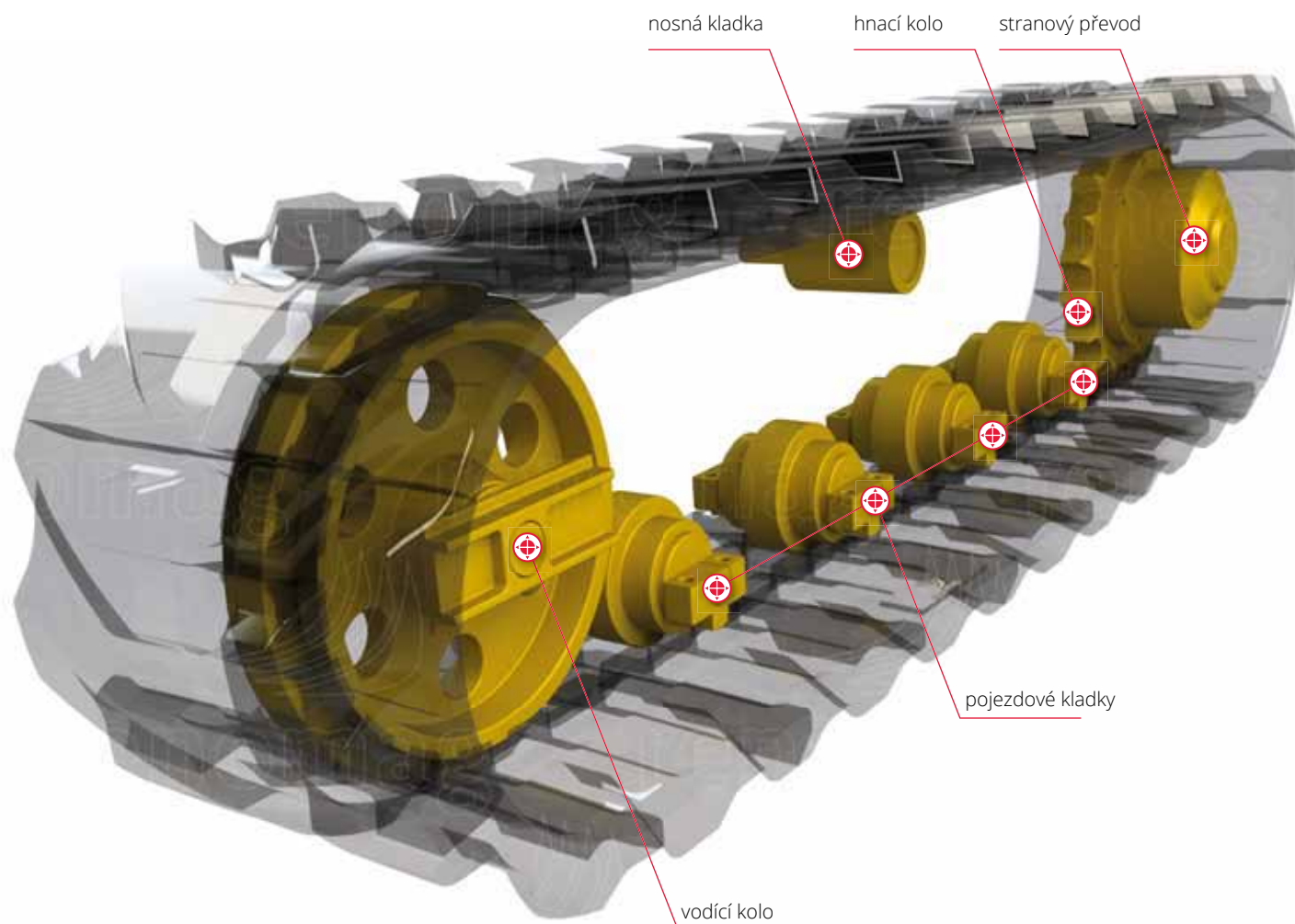

Podvozkové díly vysoké kvality s indukčně kaleným pracovním povrchem, celoživotní olejovou náplní pro bezúdržbový provoz a trvanlivé pohonné jednotky pro nejpobulárnější značky a typy stavební mechanizace máme připraveny skladem k rychlému dodání.

# VYBRANÉ VZORKY POVRCHŮ **A ROZMĚRŮ PÁSŮ**



180 × 72 × 37 xr det

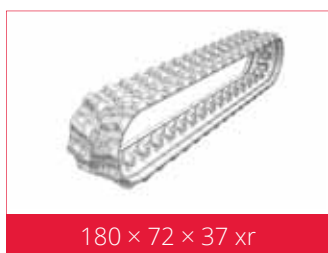

180 × 72 × 37 xr



230 × 72 × 43 xr det



230 × 72 × 43 xr



230 × 96 × 33 xr det

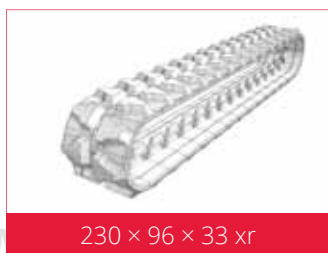

230 × 96 × 33 xr

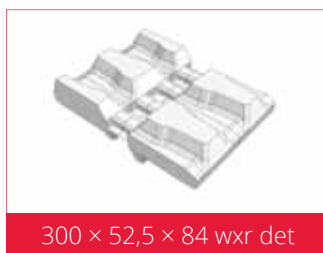

300 × 52,5 × 84 wxr det



300 × 52,5 × 84 wxr



300 × 52,5 × 86 xr det



300 × 52,5 × 86 nxr



300 × 55 × 72 xr det

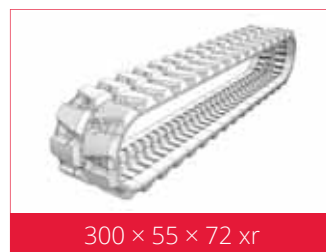

300 × 55 × 72 xr



320 × 54 × 82 xr det



320 × 54 × 82 xr



350 × 52,5 × 86 xr det



350 × 52,5 × 86 xr

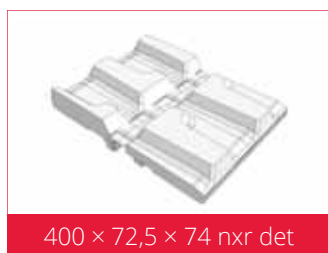

400 × 72,5 × 74 nxr det



400 × 72,5 × 74 nxr

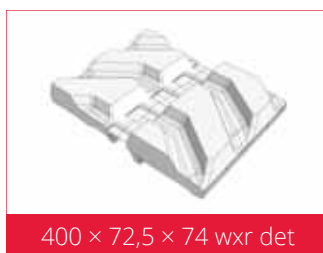

400 × 72,5 × 74 wxr det



400 × 72,5 × 74 wxr



450 × 81 × 76 wxr det



450 × 81 × 76 wxr



450 × 86 × 55 bxr det



450 × 86 × 55 bxr



OZNAČENÍ **GUMOVÝCH PÁSŮ RENOMAG XR**



**PORADENSTVÍ, PRODEJ A SERVIS V ČESKÉ A SLOVENSKÉ REPUBLICE:**

**RENOMAG spol. s r. o.**, Cukrovar 1266, Rosice, 664 84 Zastávka u Brna,  
tel.: +420 546 411 678, fax: +420 546 411 679, e-mail: [renomag@renomag.cz](mailto:renomag@renomag.cz), web: <http://www.renomag.cz>

**RENOMAG SLOVAKIA spol. s r. o.**, Kopčianska 65, 851 01 Bratislava,  
tel.: +421 911 401 402, fax: +421 326 491 472, e-mail: [info@renomagslovakia.sk](mailto:info@renomagslovakia.sk), web: <http://www.renomag.sk>